



この度は本製品をお買い上げいただき誠にありがとうございます。



- ご使用前に本書を必ずお読みになり正しくお使いください。お読みになった後は、いつでも取り出せるところに大切に保管してください。
- 「安全上のご注意」を必ずお読みください。
- この商品を使用できるのは日本国内のみで、国外では使用できません。

## ■ 安全上のご注意









- ・ご使用前にこの「安全上のご注意」をよくお読みのうえ、正しくご使用ください。
- ・ここに示した注意事項は、お使いになる人や他の人への身体および財産への損害を未然に防止するための内容を記載しております。
- ・警告レベルの表示区分と意味は次のようになっています。

<b>警告</b> 
死亡または重傷を負う可能性が想定される内容
<b>注意</b> 
傷害を負う可能性または物的損害が発生する可能性が想定される内容

- ・また、危害や損害の内容がどのようなものかを示すために、上記の絵表示と同時に次の記号を使用しています。

	警告・注意を促す内容です。記号の脇には、具体的な警告内容が示されています。
	してはいけない行為（禁止行為）を示す内容です。記号の脇には、具体的な警告内容が示されています。
	必ず従っていただく内容です。記号の脇には、具体的な警告内容が示されています。





## 警告

-  むやみに本体を分解しないでください。故障の原因となります。
-  不安定な場所や振動の多い場所、強度の弱い場所に設置しないでください。
-  本製品は屋内用です。屋外で使用しないでください。
-  本製品に水をかけたり、濡らしたりしないでください。感電・火災の原因となります。
-  本製品が水・薬品・油などの液体によって濡れた場合、ショートによる火災や感電の恐れがあるため、使用を中止してください。
-  お風呂場やシャワー室など、水に濡れる場所や湿気の多い場所で使用しないでください。感電・火災の原因となります。
-  万一、本製品から煙や異臭、異音などの以上が発生した場合、直ちに電源プラグをコンセントから抜いてください。感電・火災の原因となります。
-  濡れた手で電源コードを抜き差ししないでください。感電の原因となります。









設定方法はこちら



<http://toligo.jp/app/>

-  指定された電源電圧以外で使用しないでください。感電・火災の原因となります。
-  本製品の修理をお客様自身で行わないで下さい。また、オーバーホールなども行わないでください。火災・感電の原因となります。
-  緊急性の高い用途で使用しないでください。通信環境によっては、映像が大きく遅延します。
-  本製品を高い信用性を必要とする用途などに使用しないでください。使用者や周囲の方の身体や財産に予期しない障害が生じる恐れがあります。

## 注意

-  駆動部にホコリやゴミを溜めないでください。また、異物が混入したまま駆動させないでください。故障する恐れがあります。
-  プラグの抜き差しが中途半端な状態で使用しないでください。
-  落下・強い衝撃等を与えないで下さい。故障の原因となります。
-  本製品の動作中に停電（雷なども含む）が起こった場合、本製品が故障する恐れがあります。
-  乳幼児の手が届く場所で使用しないでください。感電や火災の恐れがあります。
-  水、湿気、湯気、ホコリ、油煙などの多い場所に設置しないでください。感電・火災・故障の原因となります。
-  本製品は金属、プラスチック部品を使用しています。廃棄の際には、各自治体の指示に従ってください。
-  直射日光や高温の場所に設置しないで下さい。

## ■ 商品仕様

名称	見守りカメラ	型番	TLG-CA01
寸法	幅約80×奥行約80×高さ約115 (mm)		
重量	約200 (g) (カメラ本体)		
コード長	約2000 (mm)		
電源	入力:DC 5V 1A (本体)		
アプリ	TOLIGO (トリゴ) アプリ		
動作温度	-20～60℃		
保証期間	1年		
消費電力	5W		
画素	2.0メガピクセル CMOSセンサー		
ビデオ圧縮	H.264 High Profile		
解像度	デュアルストリーム出力 1920×1080		
暗号化	WEP/WPA/WPA2		
仕様	IEEE 802.11 b/g/n、2.4GHzによる接続 電源ボタンを約5秒押しでリセット 8～64GB microSDカード対応 (別売)		

## ■ アプリのインストールについて

- OSやアプリのバージョンによって画面が異なることがあります。あらかじめご了承ください。

- 1 モバイル端末に専用アプリをインストールしてください。



iOSはApp Store、AndroidはGoogle Playで「トリゴ」と検索してダウンロードしてください。

「TOLIGO(トリゴ)」を見つけたら「ダウンロードしてインストール」してください。

モバイル端末にアプリがインストールされるとアイコンが表示されます。

- 2 「TOLIGO(トリゴ)」アプリを開いて、新規アカウントの登録を行います。



- ① アプリを起動して「登録」を押します。
- ② プライバシーポリシー（個人情報保護方針）に同意します。
- ③ メールアドレスの登録を行います。

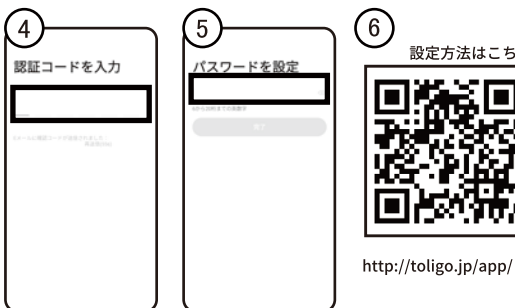

- ④ SMSまたはメールで受け取った認証コードを入力します。
- ⑤ パスワードを設定して「完了」を押します。
- ⑥ カメラの設定方法・また詳細な操作方法はウェブでご確認ください。  
<http://toligo.jp/app/>

## ■ 本製品について

- ・本製品は、カメラが撮影した映像をネットワークを経由させ、スマートデバイスで確認できるものです。
- ・ヘッド部が355°回転し、上下110°まで可動します。
- ・動きを検知して自動追尾する機能付きです。

## ■ ご使用前の注意事項

- 内容物をご確認ください。
  - ・見守りカメラ 本体×1
  - ・取り付けキット(ネジ×2、アンカー×2、台座×1)
  - ・ACアダプター×1
  - ・USBケーブル×1
  - ・取扱説明書(本書)×1
- 不足がございましたら、お手数ですが「日昇カスタマーサポート」までご連絡ください。

## ■ 各部名称

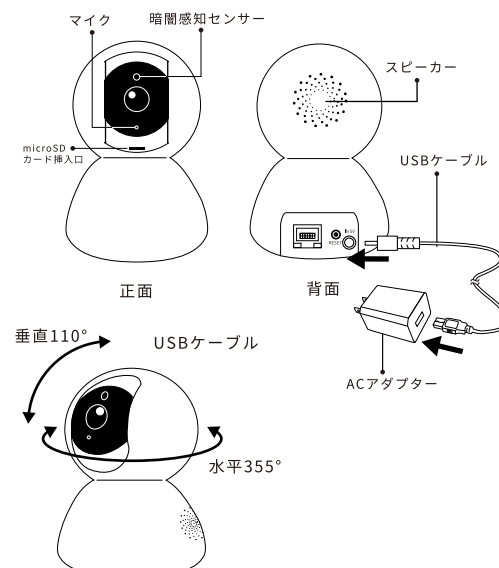

## ■ お問い合わせ

### 日昇カスタマーサポート

TEL: 089-994-5952  
E-mail: support@toligo.jp

受付 / 平日 10:00～12:00 13:00～17:00  
定休日 / 土日祝、GW、夏季休暇、年末年始、弊社指定日

◆ご提供いただいたお客様の個人情報は、サポート目的のみに使用し、他の目的には使用しません。個人情報取り扱いに関する詳細は、トリゴホームページをご覧ください。  
<http://toligo.jp/privacypolicy.html>

## ■ 設置について

- 壁面や天井に取り付ける場合は、ネジとアンカーを使用し、確実に固定してください。

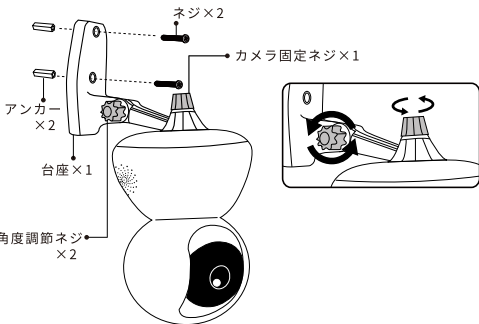

※逆さに取り付けした場合、映像の向きが反転しますが、アプリ内の設定にて調整が可能です。詳しい設定方法はウェブでご確認ください。



<http://toligo.jp/app/>

## ● 取り付け時の注意事項

- ・天井や壁に取り付ける場合は、天井や壁の強度をあらかじめご確認ください。強度不足の場合、落下の恐れがありますので、取り付けは行わないでください。
- ・カメラ固定ネジを締めた後は、カメラが落下しないか必ずご確認ください。締め付けが不安定な場合、落下の恐れがあります。
- ・角度調節ネジを締めた後、角度が完全に固定されているかを必ずご確認ください。
- ・通信速度に影響するため、金属や鏡などに直接設置しないでください。また通信環境の良い場所でご使用ください。
- ・水がかかる場所や屋外に設置しないでください。

## ■ 肖像権、著作権について

- 著作権について  
音楽や映像、コンピュータープログラムなどは著作権法により、著作権者および著作権者の権利が保護されています。著作物を権利者の承諾なく複製、改変、複製物の譲渡、ネットワーク上での配信などを行うと、著作権法違反として損害賠償の請求や刑事処罰を受けることがあります。本製品を使用して複製などされる場合には、著作権法を遵守の上、適切にご利用ください。
- 肖像権・プライバシーについて  
本製品の設置や使用の際には、お客様の責任で肖像権、プライバシーを考慮してください。本製品を使用することで生じた著作権法違反、肖像権侵害、プライバシー侵害による損害賠償や刑事処罰などにつきましては、株式会社日昇ではその責を一切負わないものとします。

## ■ Wi-Fi(無線LAN)を使用する際の注意

プライバシー保護に関する重要な内容です。

- 本機能使用時におけるセキュリティに関する注意  
Wi-Fi(無線LAN)は電波を使ってデータを送受信します。そのため不正なアクセスや盗聴を受けるおそれがあります。Wi-Fi(無線LAN)の使用時は、危険性を十分に理解したうえで、安全なデータ通信を確保できるようにセキュリティ対策を必ず行ってください。  
セキュリティ対策を施さずに、Wi-Fi(無線LAN)の仕様上やむを得ない事情からセキュリティに関する問題が発生した場合、当社は、これにより生じた損害に対するの責任を負いかねます。
- 通信内容を見られる可能性について  
電波を悪意ある第三者が故意に傍受することによって、IDやパスワードなどといった個人情報やメールの内容など、さまざまな通信内容を盗み見られるおそれがあります。
- 不正侵入される可能性について  
悪意ある第三者が、個人や会社内のネットワークへ無断でアクセスすることで、個人情報や機密情報を取り出す、特定の人物になりすまして通信し、不正な情報を流す、傍受した通信内容を書き換えて発信する、コンピュータウイルスなどを流しデータやシステムを破壊するなどの行為をされてしまうおそれがあります。  
Wi-Fi(無線LAN)は、本来これらの問題に対応するためのセキュリティの仕組みを持っています。Wi-Fi環境(無線LAN機器)のセキュリティに関する設定を行い使用することで、その問題が発生する可能性を減らすことができます。お客様自身の判断と責任でセキュリティに関する設定を必ず行ってください。
- Wi-Fi(無線LAN)と電波法について  
内蔵のWi-Fi(無線LAN)は工事設計認証を取得している無線装置を内蔵していますので免許を申請する必要はありません。また本製品は日本国内でのみ使用ができます。
- 電波に関する注意  
IEEE802.11b/g/n(2.4G)対応製品は次の場所で使用しないでください。
  - ・電子レンジ付近の磁場、静電気、電波障害が発生するところ
  - ・移動体識別用の構内無線局、特定小電力無線局およびアマチュア無線局の近く
  - ・その他、本製品から移動体識別用の特定小電力無線局またはアマチュア無線局に対して有害な電波干渉が発生した場合など、お困りの際には日昇カスタマーサポートまでお問い合わせください。
- アプリを使用することでモバイル端末のデータ通信量は増加します。

## ■ 商標・セキュリティについて

記載されている会社名、製品名などは、下記の通りです。

- ・Google Android、Google Play、Google Home、Googleアシスタントおよびその他の関連するマークとロゴはGoogle LLCの商標または登録商標です。
- ・Apple、Appleロゴ、およびiPhoneは米国その他の国で登録されたApple Inc.の商標です。App StoreはApple Inc.のサービスマークです。
- ・Wi-Fiは、Wi-Fi Allianceの登録商標です。
- ・Amazon、Amazon.co.jp、Echo、Alexaおよびそれらのロゴは、Amazon.com, Inc. またはその関連会社の商標または登録商標です。
- ・その他、記載されている会社名、商品名は、各社の商標または登録商標です。
- ・登録の際に入力していただくメールアドレス・パスワードを含む情報は、株式会社日昇により適切に管理いたします。

## ■ 保証規定

1. 「保証規定の内容」  
この保証規定は、取扱説明書や製品ラベル、製品に記載された使用方法や注意事項にしたがった正常な使用、またそれらに記載された条件下での使用のもとで本保証書記載の保証期間中に故障が発生した場合に本規定に基づき株式会社日昇が無償交換を行うことをお約束するものです。また、本規定は本保証書が添付されているTOLIGO製品に対してお客様が期待される性能や成果、運用上の結果を保証するものではありません。
2. 「保証書の効力」  
この保証書は、本書に記載された保証規定の条件および期間に基づいて、本保証書が添付されたTOLIGO製品の無償交換をお約束するものです。したがって、この保証書によってお客様の法律上の権利を制限するものではありません。
3. 「保証の対象」  
この保証規定による無償交換の対象となるのはTOLIGO製品の本体に限ります。
4. 「お客様の負担」  
保証期間内に無償交換を受けられる場合は、あらかじめ日昇カスタマーサポートにご相談の上、この保証書をTOLIGO製品に添えて日昇カスタマーサポートまでお送りください。なお、その場合送料などの諸費用はお客様ご自身のご負担になりますので、ご了承くださいませようお願いします。
5. 「保証期間」  
製品ご購入日より起算した本保証書記載の期間とします。ご購入日の記入がない場合は、レシートなどの購入履歴でご購入日を算出し、その日を基準に保証期間を設定いたします。
6. 「保証を受けられない場合」  
保証期間内であっても以下に該当する場合は有償交換とさせていただきますので、あらかじめご了承ください。
  - (1)地震、台風、落雷、水害などの自然災害およびその二次災害、火災、公害や異常電圧による破損や故障、紛失があった場合。
  - (2)取扱説明書や製品ラベル、本体に記載された使用方法、または注意事項に反するお取扱いがあった場合。
  - (3)株式会社日昇以外の第三者またはお客様ご自身による改造、またご使用の責任に帰すると認められる破損や故障があった場合。
  - (4)お買い上げ後の輸送、移動時、持ち運び時の落下や衝撃、悪条件下での放置などお取扱いが不適当なため生じた故障や破損、紛失があった場合。
  - (5)転売、中古販売、譲渡、オークション等で製品を入手された場合。
  - (6)その他、株式会社日昇の判断に基づき有償と判断した場合。
7. 「株式会社日昇の免責」  
本保証書が添付されたTOLIGO製品の故障によって、またはご使用の結果生じた直接、間接の損害については、株式会社日昇はその責を一切負わないものとします。

※製品および本紙は、改良等の諸事情により予告なく変更する場合があります。

※本紙の内容につきましては万全を期して作成しておりますが、万一ご不審な点や誤りなどお気づきの点がございましたら、ご連絡くださいますようお願いいたします。

※本製品の運用を理由とする損失、逸失利益等の請求につきましては、いかなる責任も負いかねますので、予めご了承ください。

※本製品を廃棄するときは地方自治体の条例に従ってください。条例の内容については各地方自治体にお問い合わせください。

※設定や操作方法の詳細に関しましてはウェブサイトをご確認ください。



<http://toligo.jp/app/>

発売元

**株式会社 日昇**

〒799-3113 愛媛県伊予市米湊 323-1 TEL: 089-994-5952

保証期間は、お買上げより1年間となります。

Made in China